



The Next Step in **Belting**



สายพาน Positive Drive
แบบ Food Grade
Conveying Solutions

สายพาน SuperDrive™

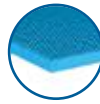

ITE
impression top
แบบขนุน

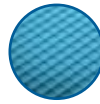

ITO-50
impression top
แบบวงรี



MC
mini cleats
นึ่งเล็ก



IRT
impression
roof top

สายพานเนื้อเดียว Positive drive ทางเลือกที่ดีที่สุดในเรื่องสุขอนามัยและการลำเลียง ที่เป็นที่ยอมรับระดับโลก

สายพาน SuperDrive™ แบบ Smooth Top											
ผลิตภัณฑ์ และ สี		Shore hardness	อุณหภูมิ	ค่าสัมประสิทธิ์แรงเสียดทานบน UHMW stripes	ความหนา มิลลิเมตร	ขนาดเส้นผ่าศูนย์กลางขั้วต้นของพูลเลย์			Maximum Pull Force		มาตรฐานการรับรอง
						มิลลิเมตร	นิ้ว	กิโลเมตร / เซนติเมตร	ปอนด์ / นิ้ว		
FHB-SD	สีฟ้า 16	55D	-20°C to 90°C -5°F to 194°F	0.20	3	126	4 ³¹ / ₃₂	7	39.2	FDA/USDA/EU	
					4	176	6 ¹⁵ / ₁₆	9	50.40		
					6	300	11 ¹³ / ₁₆	14	78.40		
FHW-SD	สีขาว Off-white	55D	-20°C to 90°C -5°F to 194°F	0.20	3	126	4 ³¹ / ₃₂	7	39.2	FDA/USDA/EU	
					4	176	6 ¹⁵ / ₁₆	9	50.40		
FEHB-SD-ITM2	สีฟ้า 16	55D	-20°C to 90°C -5°F to 194°F	0.18	3	126	4 ³¹ / ₃₂	7	39.2	FDA/USDA/EU	
					4	176	6 ¹⁵ / ₁₆	9	50.40		
FMB-SD	สีฟ้า	53D	-20°C to 70°C -5°F to 158°F	0.28	3	80	3 ¹ / ₄	6.25	35	FDA/USDA/EU	
					4	120	4 ³ / ₄	8	44.80		
					6	240	9 ³ / ₄	12.50	70		
FMW-SD	สีแฉง	53D	-20°C to 70°C -5°F to 158°F	0.28	3	80	3 ¹ / ₄	6.25	35	FDA/USDA/EU	
					4	120	4 ³ / ₄	8	44.80		
FMB-SD	สีฟ้า 02	53D	-20°C to 70°C -5°F to 158°F	0.28	3	80	3 ¹ / ₄	6.25	35	FDA/USDA/EU	
FEMB-SD-ITM2	สีฟ้า	53D	-20°C to 70°C -5°F to 158°F	0.22	3	80	3 ¹ / ₄	6.25	35	FDA/USDA/EU	
					4	120	4 ³ / ₄	8	44.80		
สายพาน SuperDrive™ แบบ Impression Top											
FHB-SD-ITO50	สีฟ้า 16	55D	-20°C to 90°C -5°F to 194°F	0.20	3	126	4 ³¹ / ₃₂	7	39.2	FDA/USDA/EU	
					4	176	6 ¹⁵ / ₁₆	9	50.40		
FHB-SD-ITE	สีฟ้า 16	55D	-20°C to 90°C -5°F to 194°F	0.20	3	126	4 ³¹ / ₃₂	7	39.2	FDA/USDA/EU	
FMB-SD-ITO50	สีฟ้า	53D	-20°C to 70°C -5°F to 158°F	0.28	3	80	3 ¹ / ₄	6.25	35	FDA/USDA/EU	
FMB-SD-ITE	สีฟ้า	53D	-20°C to 70°C -5°F to 158°F	0.28	3	80	3 ¹ / ₄	6.25	35	FDA/USDA/EU	
FMB-SD-MC	สีฟ้า	53D	-20°C to 70°C -5°F to 158°F	0.28	3	100	4	6.25	35	FDA/USDA/EU	
FMB-SD-IRT	สีฟ้า	53D	-20°C to 70°C -5°F to 158°F	0.28	4	110	4 ³ / ₈	6.25	35	FDA/USDA/EU	
สายพาน SuperDrive™ แบบ นุดอสารเคมีและการไถโรโลซิส											
FDR-SD-V1	Blue 15	53D	-20°C to 70°C -5°F to 158°F	0.28	3	100	4	6.5	36.3	FDA/USDA/EU	
					4	130	5 ¹ / ₈	8.6	48.4		
FEDR-SD-ITM2-V1	สีฟ้า 15	53D	-20°C to 70°C -5°F to 158°F	0.22	3	100	4	6.5	36.3	FDA/USDA/EU	
FEDR-SD-ITO50-V1	สีฟ้า 15	53D	-20°C to 70°C -5°F to 158°F	0.22	3	100	4	5.5	30.7	FDA/USDA/EU	
FDR-SD-IRT-V1	สีฟ้า 15	53D	-20°C to 70°C -5°F to 158°F	0.28	4	140	5 ¹ / ₂	6.5	36.3	FDA/USDA/EU	
สายพาน SuperDrive™ แบบทนต่ออุณหภูมิต่ำ Low Temperature (LT)											
FMB-SD-LT	สีฟ้า 15	95A/46D	-35°C to 65°C -31°F to 149°F	0.30	3	80	3 ¹ / ₄	3	16.80	FDA/EU	
สายพาน SuperDrive™ แบบตรวจจับโลหะ Metal Detectable (MD)											
FMB-SD-MD	สีฟ้า 09	53D	-20°C to 60°C -5°F to 140°F	0.28	3	100	4	6	33.6	FDA/EU	
FMB-SD-ITO50-MD	สีฟ้า 09	53D	-20°C to 60°C -5°F to 140°F	0.28	3	100	4	6	33.6	FDA/EU	

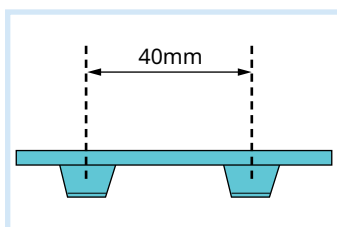

ขนาดตัวอย่าง ใช้เพื่อประกอบ การอ้างอิงเท่านั้น

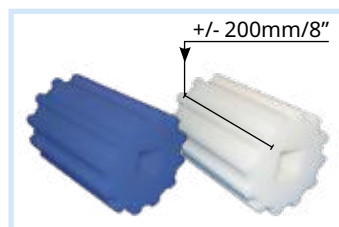

ขนาด drive pulley ของ SuperDrive™

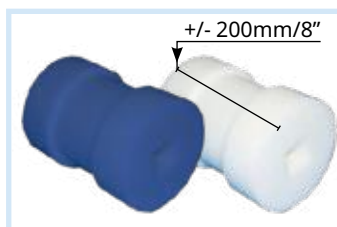

ขนาด tail pulley ของ SuperDrive™

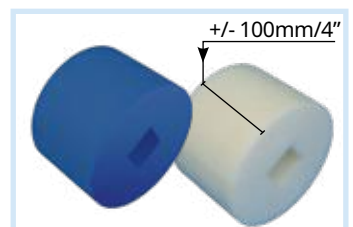

ขนาด support pulley ของ SuperDrive™

สายพาน Mini SuperDrive™



สายพาน Mini Positive Drive หนึ่งเดียวที่มีระบบ trackable. มีการออกแบบชั้นนำระดับโลกเช่นเดียวกับ Super Drive™ เพียงแต่ลดสเกลลงเพื่อให้เข้ากับพูลเลย์ที่มีขนาดเล็ก. ขนาดสายพานมาตรฐาน กว้าง 1524mm/60" หรือ 2032mm/80" สอบถามข้อมูลเพิ่มเติมกรุณาติดต่อตัวแทนของ Volta

สายพาน Mini SuperDrive™ แบบ Smooth Top												
ผลิตภัณฑ์ และ สี		Shore hardness	อุณหภูมิ***	ค่าสัมประสิทธิ์แรงเสียดทานบน UHMW stripes	ความหนา			ขนาดเส้นผ่านศูนย์กลางขั้นต่ำของพูลเลย์*		Maximum Pull Force**		มาตรฐานการรับรอง
					มิลลิเมตร	มิลลิเมตร	นิ้ว	กิโลเมตร / เซนติเมตร	ปอนด์ / นิ้ว			
FMB-MSD	สีฟ้า	95A/46D	-20°C to 70°C -5°F to 158°F	0.28	2.5	48	1.89	4	22.4	FDA/USDA/EU		
สายพาน Mini SuperDrive™ แบบ Impression Top												
FMB-MSD-ITO50	สีฟ้า	95A/46D	-20°C to 70°C -5°F to 158°F	0.28	2.5	48	1.89	4	22.4	FDA/USDA/EU		
FMB-MSD-MC	สีฟ้า	95A/46D	-20°C to 70°C -5°F to 158°F	0.28	2.5	80	3.15	4	22.4	FDA/USDA/EU		

หมายเหตุ: เส้นผ่านศูนย์กลางขั้นต่ำของพูลเลย์ (MPD) - Normal Flex ขนาดขึ้นอยู่กับอุณหภูมิของสภาพแวดล้อม 0C/32F แรงดึงสูงสุด (MPF) - ความกว้าง กก./ซม. และ ปอนด์/นิ้ว
การกำหนดแรงดึงให้ตรวจสอบจากตาราง Temperature Correction Factor
ได้รับการรับรองการสัมผัสอาหาร Food Contact จาก EU No.-10/2011, 1935/2004,

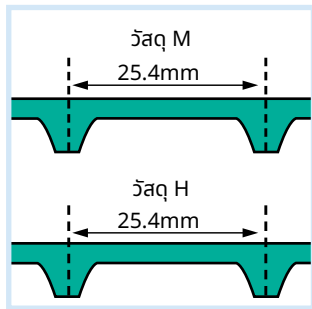

ขนาดตัวอย่าง ใช้เพื่อประกอบ การอ้างอิงเท่านั้น

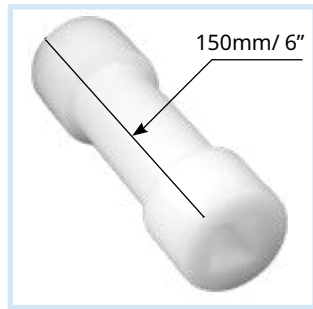

ขนาด tail pulley ของ SuperDrive™

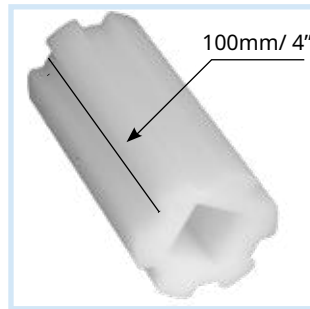

ขนาด drive pulley ของ SuperDrive™

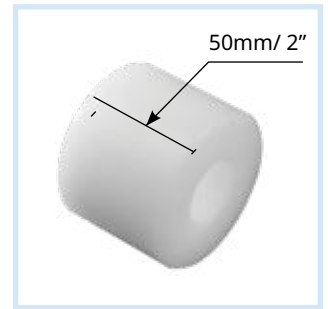

ขนาด support pulley ของ SuperDrive™

Mini DualDrive™

เป็นสายพานแบบย่อยส่วนของ DualDrive™ (ขนาดมาตรฐานคือ 2032มม./80")

สายพาน Mini DualDrive™ แบบ Smooth Top												
ผลิตภัณฑ์ และ สี		Shore hardness	อุณหภูมิ***	ค่าสัมประสิทธิ์แรงเสียดทานบน UHMW stripes	ความหนา			ขนาดเส้นผ่านศูนย์กลางขั้นต่ำของพูลเลย์*		Maximum Pull Force**		มาตรฐานการรับรอง
					มิลลิเมตร	มิลลิเมตร	นิ้ว	กิโลเมตร / เซนติเมตร	ปอนด์ / นิ้ว			
FMB-MDD	สีฟ้า	95A/46D	-20°C to 70°C -5°F to 158°F	0.28	2.5	48	1.89	4	22.4	FDA/USDA/EU		
สายพาน Mini DualDrive™ แบบ Impression Top												
FMB-MDD-ITO50	สีฟ้า	95A/46D	-20°C to 70°C -5°F to 158°F	0.28	2.5	48	1.89	4	22.4	FDA/USDA/EU		

หมายเหตุ: * ขนาดเส้นผ่านศูนย์กลางขั้นต่ำ - Normal Flex อุณหภูมิของสภาพแวดล้อมตั้งแต่ 0° C / 32° F. มีผลต่อการเลือกขนาดพูลเลย์.
** แรงดึงสูงสุด Pull force - ความกว้าง กิโลเมตร/เซนติเมตร และ ความกว้าง ปอนด์/นิ้ว.
***การกำหนดแรงดึง Pull force ให้ตรวจสอบจาก "Temperature Correction Factor". ได้รับการรับรองการสัมผัสอาหาร Food Contact จาก EU No.-10/2011, 1935/2004, 2023/2006 และข้อกำหนดอื่น ๆ ที่เกี่ยวข้อง. สอดคล้องกับระเบียบข้อบังคับรัฐบาลกลาง ประเทศสหรัฐอเมริกา (CFR21) USDA FDA หัวข้อ 21 CFR 177.2600.

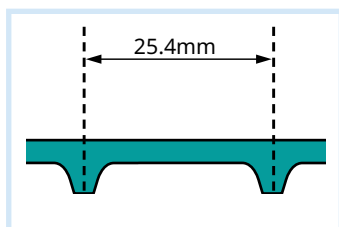

ขนาดตัวอย่าง เพื่อประกอบ การอ้างอิง



เฟือง MDD Sprocket

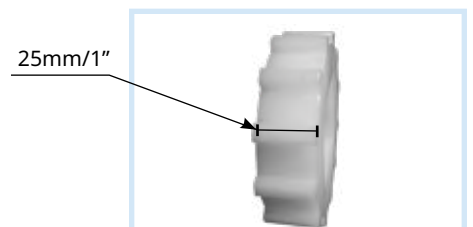

MDD Sprocket



DualDrive™

DualDrive™ ติดตั้งง่าย ใช้ชิ้นส่วนไม่เยอะ เหมาะสำหรับแทนสายพานโมดูลาร์เพื่อ
สุขอนามัยที่ดี ลดการก่อเกิดแบคทีเรีย

DualDrive™ คือสายพาน positive drive ที่ขับเคลื่อนด้วย teeth ขนาด 2 pitch
ที่มีขนาดกว้างเท่ากับสายพาน

ประโยชน์ในเชิงกล:

แทนสายพานโมดูลาร์ที่ต้องใช้ต้นทุนในการดูแลรักษามาก ทั้งในส่วนของเวลาและ
ค่าใช้จ่าย และทำความสะอาดได้ง่าย

ลดเสียงรบกวนได้ดีกว่าเมื่อเทียบกับสายพานโมดูลาร์

ปรับ teeth ให้เข้ากับ Positive drive โดยไม่มีการเลื่อนหลุด (slip)

ต้องเป็นสายพานที่ไม่มี pretension ทำความยาวได้ถึง 30m หรือ 60m
ความกว้าง 1524mm

คุณสมบัติแบบเรียบหรือขรุขระ:

พื้นผิวเนื้อเดียวแบบ Smooth หรือ มี textured

พื้นผิวแบบพิเศษใช้ได้กับแอปพลิเคชันแบบ non-stick

ไม่มีการหลุดล่อนของใยผ้า

ทำความสะอาดง่าย

ไม่มีร่องหรือรอยแยกให้แบคทีเรียเข้าไปเจริญเติบโต

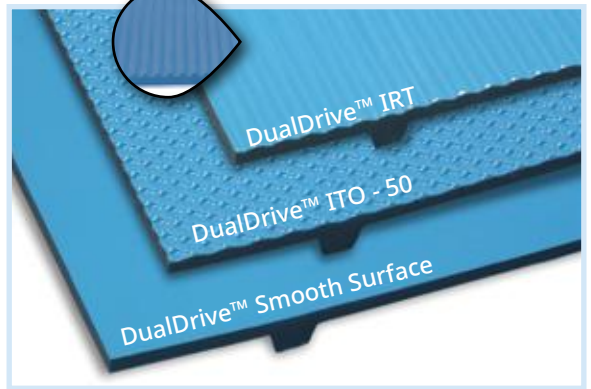

สายพาน DualDrive™ แบบ Smooth Top											
ผลิตภัณฑ์ และ สี		Shore hardness	อุณหภูมิ	ค่าสัมประสิทธิ์แรงเสียดทานบน UHMW stripes	ความหนา มิลลิเมตร	ขนาดเส้นผ่านศูนย์กลางขั้วต่ำของพูลเลย์		Maximum Pull Force		มาตรฐานการรับรอง	
						มิลลิเมตร	นิ้ว	กิโลเมตร / เซนติเมตร	ปอนด์ / นิ้ว		
FHB-DD	สีฟ้า 16	55D	-20°C to 90°C -5°F to 194°F	0.20	3	126	4 ³¹ / ₃₂	7	39.2	FDA/USDA/EU	
FMB-DD	สีฟ้า 02	53D	-20°C to 70°C -5°F to 158°F	0.28	3	80	3 ¹ / ₄	6	33.6	FDA/USDA/EU	
FMB-DD	สีฟ้า	53D	-20°C to 70°C -5°F to 158°F	0.28	3	80	3 ¹ / ₄	6	33.6	FDA/USDA/EU	
FMB-DD-ITM2	สีฟ้า	53D	-20°C to 70°C -5°F to 158°F	0.28	4	120	4 ³ / ₄	7.7	43	FDA/USDA/EU	
FMW-DD	สีแฉะ	53D	-20°C to 70°C -5°F to 158°F	0.28	3	80	3 ¹ / ₄	6	33.6	FDA/USDA/EU	
FMW-DD-ITM2	สีแฉะ	53D	-20°C to 70°C -5°F to 158°F	0.28	3	80	3 ¹ / ₄	6	33.6	FDA/USDA/EU	
สายพาน DualDrive™ แบบ Impression Top											
FMB-DD-ITO50	สีฟ้า	53D	-20°C to 70°C -5°F to 158°F	0.28	3	80	3 ¹ / ₄	6	33.6	FDA/USDA/EU	
FMB-DD-IRT	สีฟ้า	53D	-20°C to 70°C -5°F to 158°F	0.28	4	100	4	6	33.6	FDA/USDA/EU	
สายพาน DualDrive™ แบบ ท่อสารเคมีและการไฮโดรไลซิส											
FDR-DD-V1	สีฟ้า 15	53D	-20°C to 70°C -5°F to 158°F	0.28	3	100	4	6.5	36.3	FDA/USDA/EU	
FDR-DD-ITM2-V1	สีฟ้า 15	53D	-20°C to 70°C -5°F to 158°F	0.28	3	100	4	6.5	36.3	FDA/USDA/EU	
FDR-DD ITO50-V1	สีฟ้า 15	53D	-20°C to 70°C -5°F to 158°F	0.28	3	100	4	6.5	36.3	FDA/USDA/EU	
สายพาน DualDrive™ แบบทนต่ออุณหภูมิต่ำ Low Temperature (LT)											
FMB-DD-LT	สีฟ้า 15	95A/46D	-35°C to 65°C -31°F to 149°F	0.30	3	80	3 ¹ / ₄	3	16.80	FDA/EU	
สายพาน DualDrive™ แบบตรวจจับโลหะ Metal Detectable (MD)											
FMB-DD-MD	สีฟ้า 09	53D	-20°C to 60°C -5°F to 140°F	0.28	3	100	4	6	33.6	FDA/EU	

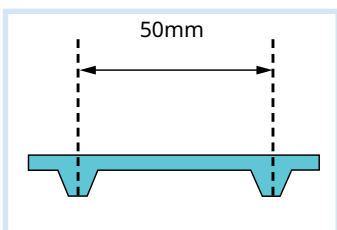

ขนาดตัวอย่าง เพื่อประกอบการอ้างอิง

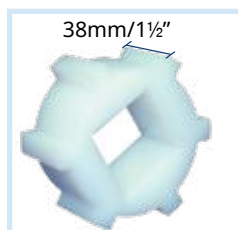

เฟือง Machined Drive Sprockets



เฟือง Machined Drive Sprockets



เฟือง Molded Drive Sprockets



w

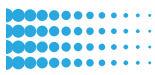

Volta RoundFlex™ Lace

มีติใหม่ขงรูปทรงเรขาคณิต เพื่อการยึดเกาะพูลเลยที่ดีขึ้น เข้าได้กับวัสดุของ Volta รุ่น MB,MW,MB-MD และ DR. สายพานลำเลียงแบบรางแบน และ สายพาน Positive Drive รวมถึง สายพาน MSD & MDD ความหนาตั้งแต่ 2.5 - 5mm. สายพานลำเลียงทุกรุ่นของ Volta ทำความสะอาดง่ายโดยไม่ต้องถอดออกจากคอนเวเยอร์ ดังนั้น เราแนะนำให้ถอดสายพานออกแค่ตอนที่จำเป็นเท่านั้น เนื่องจากการถอดเข้า-ออกบ่อย ๆ อาจจะมีผลต่อข้อต่อของคอนเวเยอร์ได้

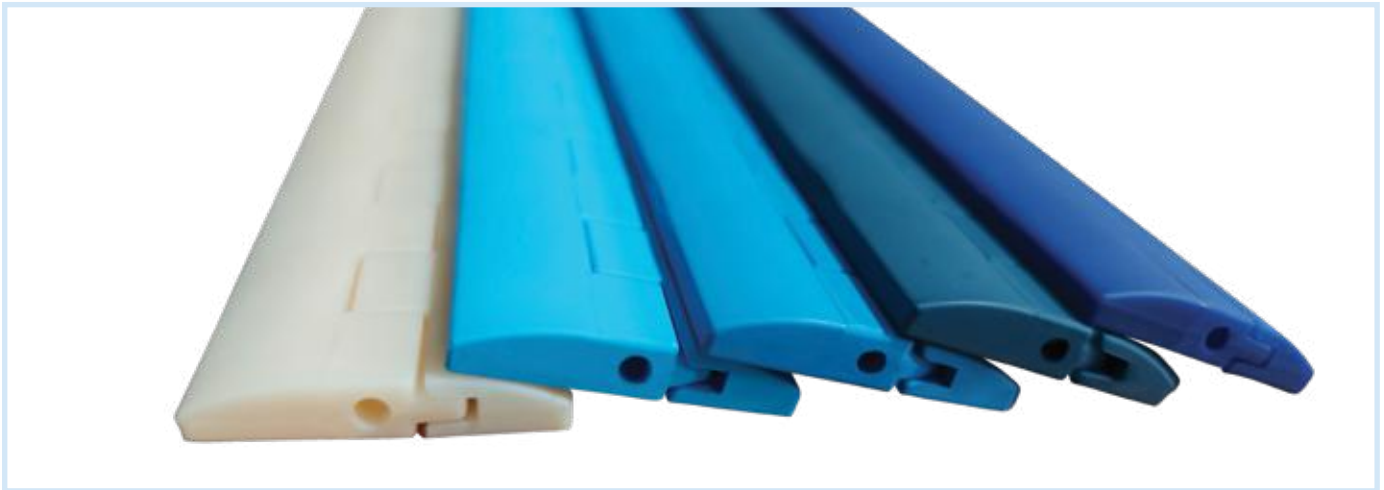

RoundFlex™ Lace

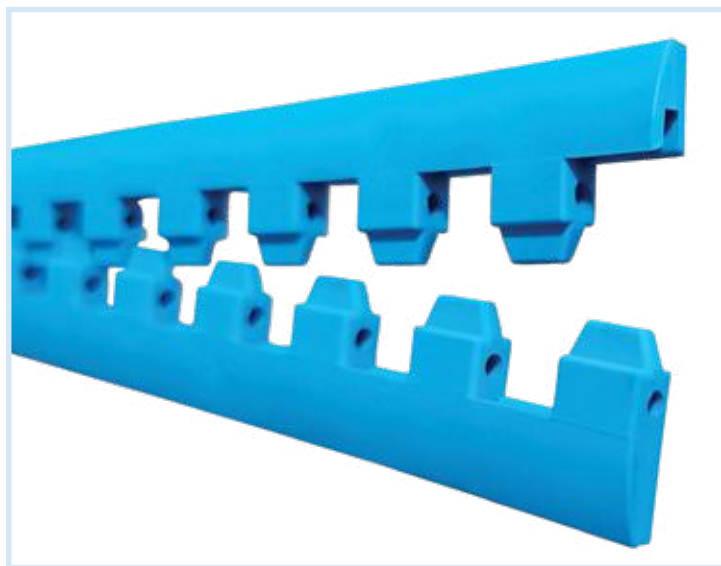

RoundFlex™ Lace

เรามุ่งมั่นที่จะส่งต่อสิ่งที่ดีที่สุดให้ลูกค้าของเรา ดูแลใส่ใจในทุกขั้นตอน
ตั้งแต่การติดตั้ง ไปจนถึงการทำงานของเครื่อง
ให้งานเดินไปได้อย่างราบรื่น ไม่มีสะดุด



สายพาน Positive Drive

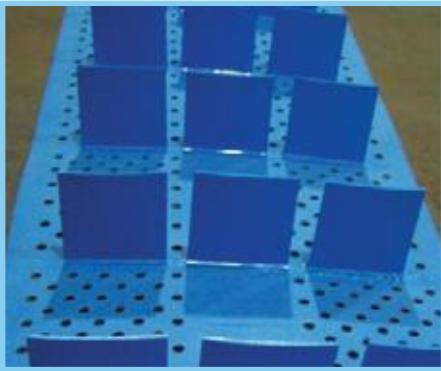

สายพาน SuperDrive™
แบบมีรูและติดบั้ง

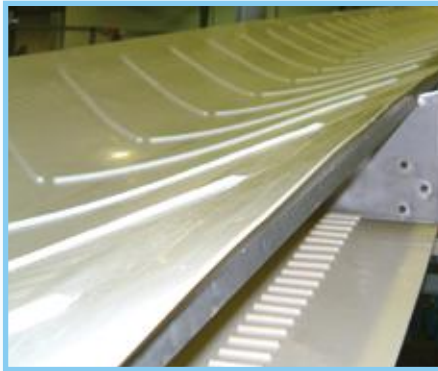

สายพาน SuperDrive™
แบบรางและติดบั้งเซฟรอน



สายพาน Mini DualDrive™
แบบมีรู



สายพาน Mini SuperDrive™



สายพาน DD-IRT แบบมีรู

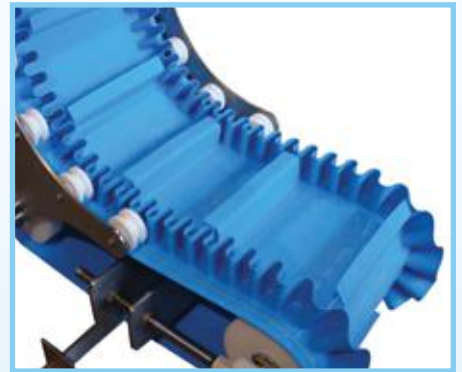

สายพาน SuperDrive™
รูปตัว Z แบบติดบั้ง โกวด์ และ sidewalls

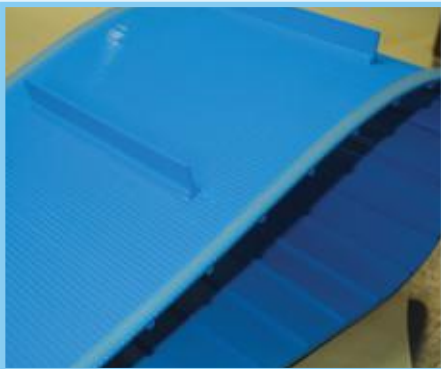

สายพาน DualDrive™
แบบ Impression Top IRT ติดบั้งและโกวด์

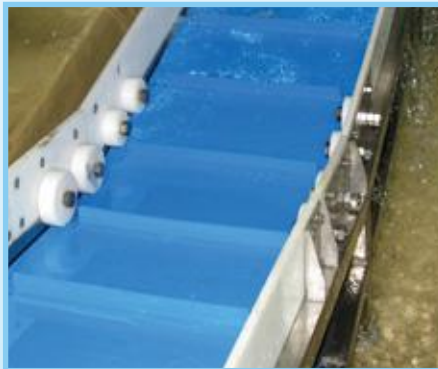

สายพาน SuperDrive™
แบบมีบั้งสำหรับใช้ใต้น้ำ



สายพาน SuperDrive™
แบบติด sidewalls และ บั้งพิเศษ

